

MINŐSÉGI BIZONYÍTVÁNY

A minőségi bizonyítvány kiállítója: FAKTUM BÚTOR Kft., Újszentiván, Szigeti u. 15.

Gyártó: FAKTUM BÚTOR Kft., Újszentiván, Szigeti u. 15.

A termék megnevezése: Ágyneműtartó 160x80-as heverőhöz DOLLY, NELLI, KAMILLA, LILLA, CINDY, LIZI, KYRA, BONIFÁC, TERRA, VIKTOR, MÓKUS

A TERMÉK MEGFELEL AZ MSZ 8354-87 SZABVÁNY ELŐÍRÁSAINAK.

Mennyiség: 1 darab

Méret: (hossz.; mélys.; mag.): 1592 x 818 x 170 mm

Súly: 11 kg

Cikkszám:

Alapanyag: laminált forgácslap

Kárpit anyag: -

Felületkezelés: -

Csomagolás: Kartondoboz

Használati-, kezelési-, és szerelési útmutató: mellékelve

Szállítás, raktározás: **A termék sérülékeny, óvatos szállítást, mozgatást igényel!**

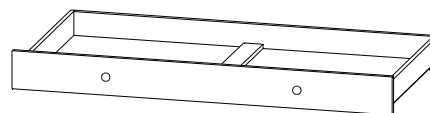

KEZELÉSI ÚTMUTATÓ

Az alkatrészek összeszerelését a mellékelt szerelési rajz szerint kell elvégezni.









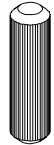
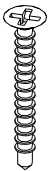
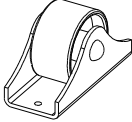

- A terméket óvni kell a mechanikai sérülésektől, hőtől, tartós nedvességtől.
- A használat során keletkezett szennyeződésekkel semleges hatású tisztítószerrel lehet eltávolítani, majd a bútort tiszta vizes ruhával át kell törölni. Ceruza, toll, zsírkréta stb. nyomaint karcmentes súrolószerrel célszerű tisztítani.

Tilos a felületeket oldószeres anyagokkal tisztítani!

HASZNÁLATI ÚTMUTATÓ

- A rögzítő csavarokat célszerű évenként "utánhúzni".
- Rendeltetésszerű használat mellett a bútor tartós termék.
- Vásárláskor kérjük győződjön meg a csomagolás sértetlenségéről, a szerelvénycsomag meglétéről, a jótállási jegy kitöltéséről.
- A szekrényeket csak emelve lehet mozgatni, a bútorok csúsztatása a szekrény alkatrészeinek sérüléséhez vezethet.
- Ügyeljen a gondos szállításra, mert az ebből származó sérülésekre a jótállás nem vonatkozik.

Köszönjük, hogy a termékünket megvásárolta, s kívánjuk váljék hasznos bútorává gyermeke számára!

									 	 Ágyneműtartó 160x80-as heverőhöz  6754 Újszentiván, Szigeti u. 15. Tel.: (62) 577-510, Fax: (62) 577-519 E-mail: faktum@faktumbutor.hu
5x	5x	1x	6x Csavarhossz = 35 mm (vastag)	5x	8x Csavarhossz = 25 mm	4x Csavarhossz = 16 mm	2x	26x		

FONTOS: Őrizze meg a későbbi hivatkozásokhoz.
 Probléma esetén az alkatrészekon lévő sorszámmal tudja jótállási igényét bejelenteni.

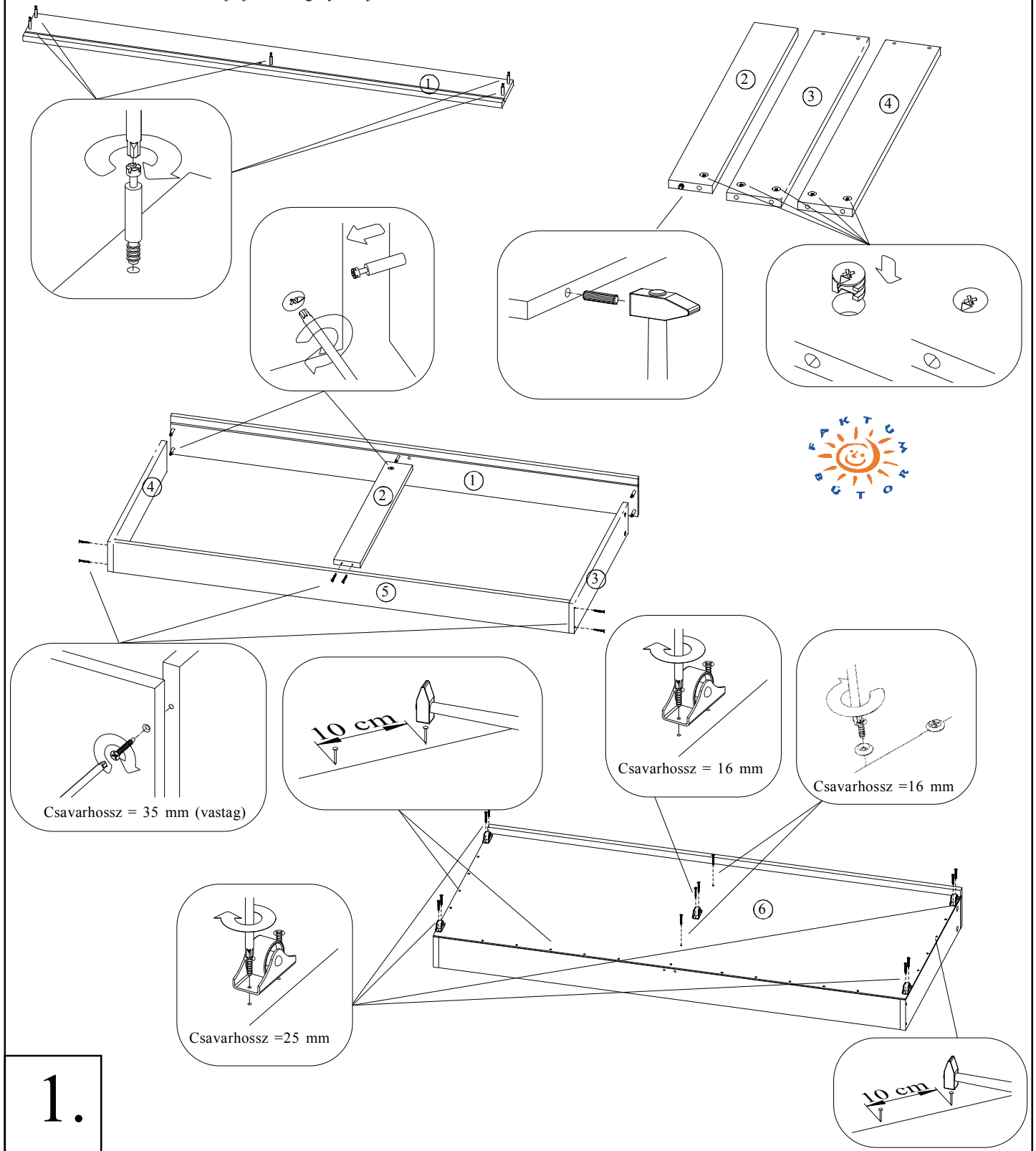

1.

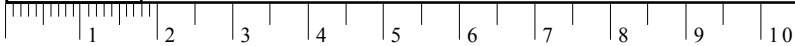

Ágyneműtartó 160x80-as heverőhöz



Csavarhossz = 35 mm

4x



2x



Csavarhossz = M4x25 mm

2x

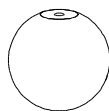

2x

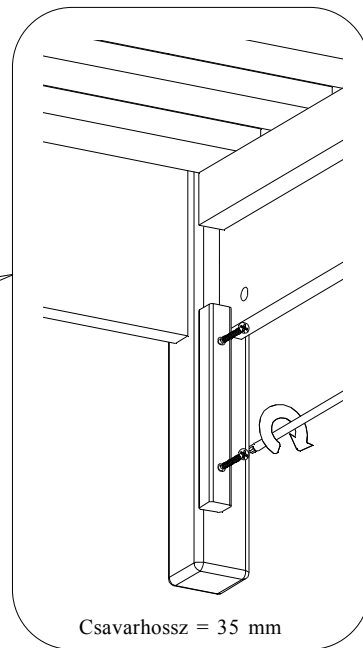
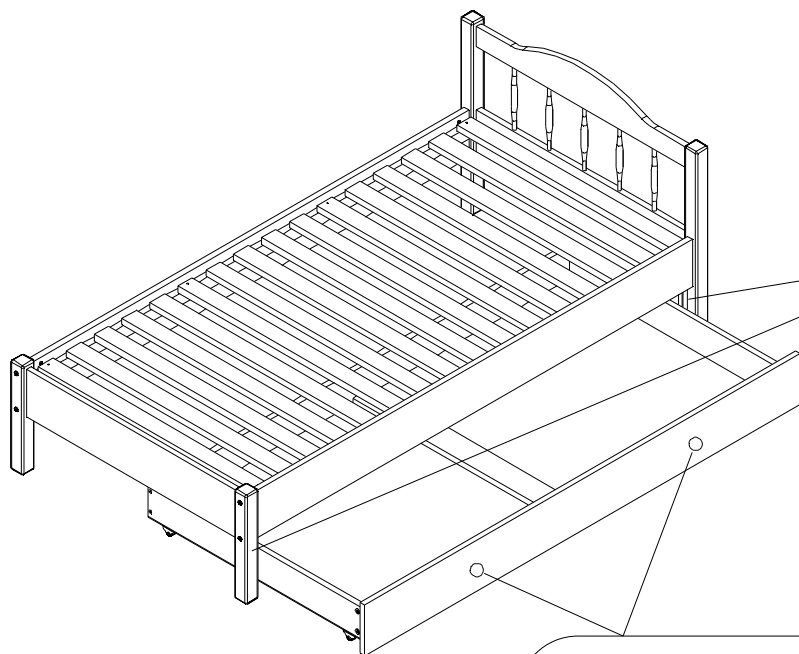

Csavarhossz = 35 mm

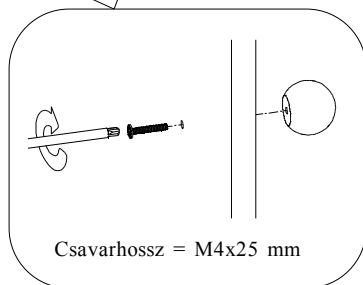

Csavarhossz = M4x25 mm

Az ütközőlécezt arra az oldalra kell felszerelni amelyik oldalra az ágyneműtartót szeretné helyezni.

